

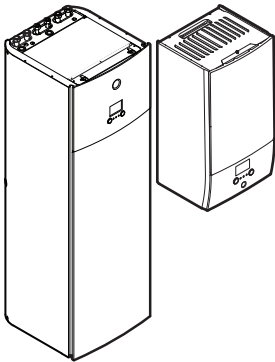

# Manuel d'utilisation

## Daikin Altherma 3 H HT F+W



**ETVH12S(U)18EA6V**  
**ETVH12S(U)23EA6V**  
**ETVH12S18EA9W**  
**ETVH12S23EA9W**

**ETVX12S18EA6V**  
**ETVX12S23EA6V**  
**ETVX12S18EA9W**  
**ETVX12S23EA9W**

**ETBH12EF6V**  
**ETBH12EF9W**  
**ETBX12EF6V**  
**ETBX12EF9W**

## Table des matières

<b>1 Réglages installateur: tableaux à remplir par l'installateur</b>	<b>2</b>
1.1 Assistant de configuration .....	2
1.2 Menu des réglages .....	2
<b>2 Guide rapide</b>	<b>3</b>
2.1 Niveau de permission utilisateur .....	3
2.2 Chauffage/rafraîchissement .....	3
2.3 Eau chaude sanitaire .....	5
<b>3 Informations générales</b>	<b>6</b>
3.1 À propos du présent document .....	6
3.2 À propos du système .....	6
3.2.1 Composants dans une configuration type du système .....	7
<b>4 Fonctionnement</b>	<b>7</b>
4.1 Interface utilisateur: vue d'ensemble .....	7
4.2 Structure de menus: vue d'ensemble des réglages utilisateur ..	9
4.3 Écrans possibles: vue d'ensemble .....	10
4.3.1 Écran d'accueil .....	10
4.3.2 Écran du menu principal .....	11
4.3.3 Écran du point de consigne .....	11
4.3.4 Écran détaillé incluant des valeurs .....	12
4.4 ACTIVATION ou DÉSACTIVATION d'opération .....	12
4.4.1 Indication visuelle .....	12
4.4.2 Pour ACTIVER ou DÉSACTIVER .....	12
4.5 Lecture des informations .....	13
Pour lire les informations .....	13
Informations possibles .....	13
4.6 Contrôle du chauffage/rafraîchissement .....	13
4.6.1 Réglage du mode ambiant .....	13
4.6.2 Modification de la température intérieure souhaitée ...	13
4.6.3 Modification de la température de départ voulue .....	14
4.7 Contrôle de l'eau chaude sanitaire .....	14
4.7.1 Mode de réchauffage .....	14
4.7.2 Mode programmé .....	14
4.7.3 Mode programmé + de réchauffage .....	15
4.7.4 Utilisation du fonctionnement puissant de l'ECS .....	15
4.8 Écran de la programmation: exemple .....	15
4.9 Courbe de la loi d'eau .....	17
4.9.1 Qu'est-ce qu'une courbe de la loi d'eau? .....	17
4.9.2 Courbe 2 points .....	17
4.9.3 Courbe pente-décalage .....	18
4.9.4 Utilisation de courbes de la loi d'eau .....	18
<b>5 Conseils pour économiser l'énergie</b>	<b>19</b>
<b>6 Maintenance et entretien</b>	<b>19</b>
6.1 Vue d'ensemble: maintenance et entretien .....	19
<b>7 Dépannage</b>	<b>20</b>
7.1 Pour afficher le texte d'aide en cas de dysfonctionnement .....	20
7.2 Pour contrôler l'historique des dysfonctionnements .....	20
7.3 Symptôme: vous avez trop froid (chaud) dans la salle de séjour .....	20
7.4 Symptôme: l'eau qui sort du robinet est trop froide .....	21
7.5 Symptôme: panne de la pompe à chaleur .....	21
7.6 Symptôme: Le système émet des gargouillements après la mise en service .....	21
<b>8 Mise au rebut</b>	<b>22</b>
<b>9 Glossaire</b>	<b>22</b>

## 1 Réglages installateur: tableaux à remplir par l'installateur

### 1.1 Assistant de configuration

Réglage	Remplissez...
<b>Système</b>	
Type d'unité intérieure (lecture seule)	
Type de chauffage d'appoint [9.3.1] (lecture seule)	
Eau Chaude Sanitaire [9.2.1]	
Urgence [9.5]	
Nombre de zones [4.4]	
Système rempli de glycol (vue d'ensemble du réglage sur site [E-0D])	
Capacité du booster ECS [9.4.1] (le cas échéant)	
<b>Chauffage d'appoint</b>	
Tension [9.3.2]	
Configuration [9.3.3]	
Puissance du niveau 1 [9.3.4]	
Puissance additionnelle du niveau 2 [9.3.5] (le cas échéant)	
<b>Zone principale</b>	
Type d'émetteur [2.7]	
Commande [2.9]	
Mode point consigne [2.4]	
Horloge [2.1]	
Type de loi d'eau [2.E]	
<b>Zone secondaire (uniquement si [4.4]=1, zone double)</b>	
Type d'émetteur [3.7]	
Commande (lecture seule) [3.9]	
Mode point consigne [3.4]	
Horloge [3.1]	
Type de loi d'eau [3.C] (lecture seule)	
<b>Ballon (le cas échéant)</b>	
Mode chauffage [5.6]	
Point de consigne de confort [5.2]	
Point de consigne Éco [5.3]	
Point de consigne de réchauffement [5.4]	
Mode point consigne [5.B]	
Type de loi d'eau [5.E] (lecture seule)	

### 1.2 Menu des réglages

Réglage	Remplissez...
<b>Zone principale</b>	
Type de thermostat [2.A]	
<b>Zone secondaire (le cas échéant)</b>	

Réglage	Remplissez...
Type de thermostat [3.A]	
Informations	
Informations d'installateur [8.3]	

## 2 Guide rapide

### 2.1 Niveau de permission utilisateur

La quantité d'informations affichées et pouvant être modifiées dans la structure de menus varie en fonction de votre niveau autorisation utilisateur:

- Utilisateur: Mode standard
- Utilisateur avancé: Vous pouvez lire et modifier davantage d'informations

#### Changement de niveau d'autorisation de l'utilisateur

1	Accédez à [B]: Profil utilisateur.	
2	Saisissez le code pin correspondant pour le niveau autorisation utilisateur.	—
	Parcourez la liste des chiffres et modifiez le chiffre sélectionné.	
	Déplacez le curseur de gauche à droite.	
	Confirmez le code pin et poursuivez.	

#### Code pin de l'utilisateur

Le code pin de l'utilisateur correspond à **0000**.



#### Code pin de l'utilisateur avancé

Le code pin de l'utilisateur avancé correspond à **1234**. Des éléments supplémentaires du menu pour l'utilisateur sont désormais visibles.



## 2.2 Chauffage/rafraîchissement

### ACTIVATION ou DÉACTIVATION du fonctionnement du chauffage/rafraîchissement



#### REMARQUE

**Protection antigel.** Même si vous DÉACTIVEZ le fonctionnement du chauffage/rafraîchissement ([C.2]: Fonctionnement > Chauffage/refroidissement), le fonctionnement de la protection antigel - si activé - peut encore être activée. Toutefois, pour le contrôle de la température de départ ou le contrôle par le thermostat d'ambiance externe, la protection n'est PAS garantie.



#### REMARQUE

**Prévention du gel de la tuyauterie d'eau.** Même si vous DÉACTIVEZ le fonctionnement du chauffage/rafraîchissement ([C.2]: Fonctionnement > Chauffage/refroidissement), la prévention du gel de la tuyauterie d'eau - si activée - reste active.

1	Accédez à [C.2]: Fonctionnement > Chauffage/refroidissement.	
2	Réglez le fonctionnement sur Marche ou Arrêt.	

#### Modification de la température intérieure souhaitée

Pendant le contrôle de la température intérieure, vous pouvez utiliser l'écran du point de consigne de la température intérieure pour lire et régler la température intérieure souhaitée.

1	Accédez à [1]: Pièce.	
2	Réglez la température intérieure voulue.	
	a Température intérieure réelle b Température intérieure voulue	

#### Modification de la température de départ voulue

Vous pouvez utiliser l'écran du point de consigne de la température de départ pour lire et régler la température de départ voulue.

## 2 Guide rapide

**1** Accédez à [2]: Zone principale ou [3]: Zone secondaire.

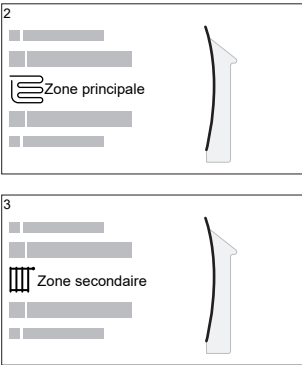

**2** Réglez la température de départ voulue.

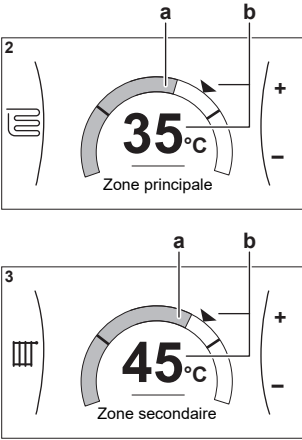

**a** Température de départ réelle  
**b** Température de départ voulue

### Pour modifier la courbe de la loi d'eau pour les zones de chauffage/rafraîchissement

1 Accédez à la zone applicable:

Zone	Accédez à ...
<b>Zone principale – Chauffage</b>	[2.5] Zone principale > Loi d'eau chauffage
<b>Zone principale – Rafraîchissement</b>	[2.6] Zone principale > Loi d'eau refroidissement
<b>Zone supplémentaire – Chauffage</b>	[3.5] Zone secondaire > Loi d'eau chauffage
<b>Zone supplémentaire – Rafraîchissement</b>	[3.6] Zone secondaire > Loi d'eau refroidissement

2 Modifiez la courbe de la loi d'eau.

Il existe 2 types de courbes de la loi d'eau: **courbe pente-décalage** (défaut) et **courbe 2 points**. Si nécessaire, vous pouvez modifier le type dans [2.E] Zone principale > Type de loi d'eau. La méthode à utiliser pour régler la courbe dépend du type.

### Courbe pente-décalage

**Pente.** Lorsque la pente est modifiée, la nouvelle température préférée à X1 est inégalement supérieure à la température préférée à X2.

**Décalage.** Lorsque le décalage est modifié, la nouvelle température préférée à X1 est également supérieure à la température préférée à X2.

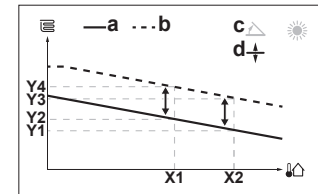
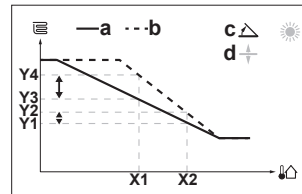

**X1, X2** Température ambiante extérieure  
**Y1~Y4** Température de départ voulue  
**a** Courbe de la loi d'eau avant les modifications  
**b** Courbe de la loi d'eau après les modifications  
**c** Pente  
**d** Décalage

#### Actions possibles sur cet écran

	Sélectionnez pente ou décalage.
	Augmentez ou réduisez la pente/le décalage.
	Lorsque la pente est sélectionnée: réglez la pente puis passez au décalage. Lorsque le décalage est sélectionné: réglez le décalage.
	Confirmez les modifications et revenez au sous-menu.

### Courbe 2 points

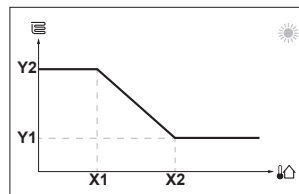

**X1, X2** Température ambiante extérieure  
**Y1, Y2** Température de départ voulue

#### Actions possibles sur cet écran

	Parcourir les températures.
	Modifier la température.
	Passer à la température suivante.
	Confirmer les modifications et procéder.

### Informations supplémentaires

Pour plus d'informations, voir également:

- ["4.4 ACTIVATION ou DÉSACTIVATION d'opération"](#) [p 12]
- ["4.6 Contrôle du chauffage/rafraîchissement"](#) [p 13]
- ["4.8 Écran de la programmation: exemple"](#) [p 15]
- ["4.9 Courbe de la loi d'eau"](#) [p 17]
- Guide de référence utilisateur

## 2.3 Eau chaude sanitaire

### ACTIVATION ou DÉSACTIVATION du fonctionnement du chauffage du ballon



#### REMARQUE

**Mode désinfection.** Même si vous DÉSACTIVEZ le fonctionnement du chauffage ([C.3]: Fonctionnement > Ballon), le mode désinfection reste activé. Toutefois, si vous le DÉSACTIVEZ pendant le déroulement de la désinfection, une erreur AH se produit.

1	Accédez à [C.3]: Fonctionnement > Ballon.	
2	Réglez le fonctionnement sur Marche ou Arrêt.	

#### Modification du point de consigne de la température du ballon

Dans le mode Réchauffement seul, vous pouvez utiliser l'écran du point de consigne de la température du ballon pour lire et régler la température de l'eau chaude sanitaire.

1	Accédez à [5]: Ballon.	
2	Réglez la température de l'eau chaude sanitaire.	
<p><b>a</b> Température de l'eau chaude sanitaire réelle</p> <p><b>b</b> Température de l'eau chaude sanitaire voulue</p>		

Dans d'autres modes, vous pouvez uniquement visionner l'écran du point de consigne, mais vous ne pouvez pas le modifier. À la place, vous pouvez modifier les réglages pour le Point de consigne de confort [5.2], Point de consigne Éco [5.3] et Point de consigne de réchauffement [5.4].

#### Informations supplémentaires

Pour plus d'informations, voir également:

- ["4.4 ACTIVATION ou DÉSACTIVATION d'opération" \[p 12\]](#)
- ["4.7 Contrôle de l'eau chaude sanitaire" \[p 14\]](#)
- ["4.8 Écran de la programmation: exemple" \[p 15\]](#)
- Guide de référence utilisateur

## 3 Informations générales

### 3 Informations générales

#### 3.1 À propos du présent document

Merci d'avoir acheté ce produit. Veuillez:

- lire attentivement la documentation avant d'utiliser l'interface utilisateur de manière à bénéficier de performances optimales,
- Demandez à l'installateur de vous communiquer les réglages qu'il a utilisés pour configurer le système. Déterminez s'il a rempli les tableaux de réglages installateur. Dans le cas CONTRAIRE, demandez-lui de le faire.
- conserver la documentation pour pouvoir vous y reporter ultérieurement.

#### Public visé

Utilisateurs finaux

#### Documentation

Le présent document fait partie d'un ensemble. L'ensemble complet comprend les documents suivants:

- Consignes de sécurité générales:**
  - Consignes de sécurité que vous devez lire avant installation
  - Format: Papier (dans le carton de l'unité intérieure)
- Manuel d'utilisation:**
  - Guide rapide pour l'utilisation de base
  - Format: Papier (dans le carton de l'unité intérieure)
- Guide de référence utilisateur:**
  - Instructions pas à pas détaillées et informations de fond pour l'utilisation de base et l'utilisation avancée
  - Format: Fichiers numériques sous <http://www.daikineurope.com/support-and-manuals/product-information/>
- Manuel d'installation – Unité extérieure:**
  - Instructions d'installation
  - Format: Papier (dans le carton de l'unité extérieure)
- Manuel d'installation – Unité intérieure:**
  - Instructions d'installation
  - Format: Papier (dans le carton de l'unité intérieure)
- Guide de référence installateur:**
  - Préparation de l'installation, bonnes pratiques, données de référence, ...
  - Format: Fichiers numériques sous <http://www.daikineurope.com/support-and-manuals/product-information/>
- Addendum pour l'équipement en option:**
  - Informations complémentaires concernant la procédure d'installation de l'équipement en option
  - Format: Papier (dans le carton de l'unité intérieure) + Fichiers numériques sous <http://www.daikineurope.com/support-and-manuals/product-information/>

Il est possible que les dernières révisions de la documentation fournie soient disponibles sur le site Web Daikin de votre région ou via votre installateur.

La documentation d'origine est rédigée en anglais. Toutes les autres langues sont des traductions.

#### Application Daikin Residential Controller



En cas de configuration par votre installateur, vous pourrez utiliser l'application Daikin Residential Controller pour commander et surveiller l'état de votre système. Pour plus d'informations, reportez-vous à:

<http://www.onlinecontroller.daikineurope.com/>



#### Pistes de navigation

Les pistes de navigation (exemple: [4.3]) vous aident à vous localiser dans la structure de menus de l'interface utilisateur.

1	Pour <b>activer</b> les pistes de navigation: à l'écran d'accueil ou l'écran du menu principal, appuyez sur le bouton de l'aide. Les pistes de navigation apparaissent dans le coin supérieur gauche de l'écran.	?
2	Pour <b>désactiver</b> les pistes de navigation: appuyez de nouveau sur le bouton de l'aide.	?

Le présent document mentionne également ces pistes de navigation. **Exemple:**

1	Accédez à [4.3]: Chauffage/refroidissement > Plage de fonctionnement.	
---	---	--

Cela signifie:

1	À partir de l'écran d'accueil, tournez la molette gauche et accédez à Chauffage/refroidissement.	
2	Appuyez sur la molette gauche pour accéder au sous-menu.	
3	Tournez la molette gauche et accédez à Plage de fonctionnement.	
4	Appuyez sur la molette gauche pour accéder au sous-menu.	

#### 3.2 À propos du système

Selon la configuration du système, le système peut:

- chauffer une pièce,
- rafraîchir une pièce (si le modèle à pompe à chaleur C/R est installé).
- produire de l'eau chaude sanitaire (si un ballon ECS est installé).



#### INFORMATION

Le rafraîchissement ne s'applique qu'en cas de:

- Modèles réversibles
- Modèles de uniquement chauffage + kit de conversion

## 3.2.1 Composants dans une configuration type du système

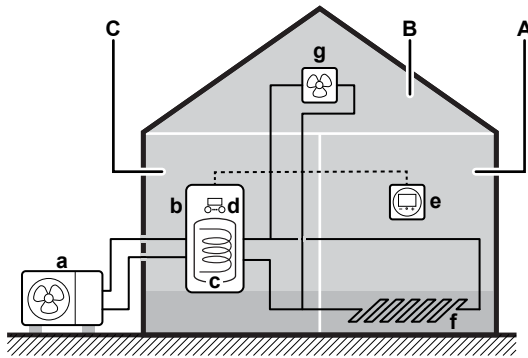

- A Zone principale. **Exemple:** Salle de séjour.
- B Zone secondaire. **Exemple:** Chambre.
- C Local technique. **Exemple:** Garage.
- a Pompe à chaleur de l'unité extérieure
- b Pompe à chaleur de l'unité intérieure
- c Ballon d'eau chaude sanitaire (ECS)
- d Interface utilisateur de l'unité intérieure
- e Interface confort humain dédiée (BRC1HHDA utilisée comme thermostat d'ambiance)
- f Chauffage au sol
- g Radiateurs, convecteurs de pompe à chaleur ou unités de ventilation

### **i** INFORMATION

L'unité intérieure et le ballon d'eau chaude sanitaire (s'il est installé) peuvent être séparés ou intégrés selon le type d'unité intérieure.

## 4 Fonctionnement

### **i** INFORMATION

Le rafraîchissement ne s'applique qu'en cas de:

- Modèles réversibles
- Modèles de uniquement chauffage + kit de conversion

### 4.1 Interface utilisateur: vue d'ensemble

L'interface utilisateur possède les composants suivants:

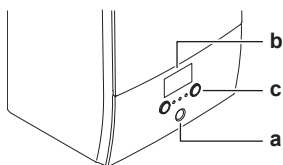

- a Indicateur de statut
- b Écran à cristaux liquides
- c Molettes et boutons

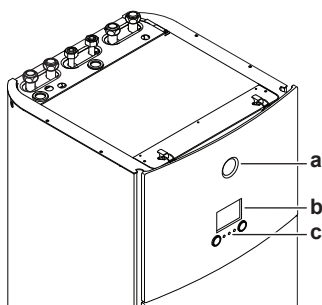

- a Indicateur de statut
- b Écran à cristaux liquides

c Molettes et boutons

#### Indicateur de statut

Les DEL de l'indicateur de statut s'allument ou clignotent pour indiquer le mode de fonctionnement de l'unité.

Diode électroluminescente	Mode	Description
Clignotement bleu	Attente	L'unité est à l'arrêt.
Bleu continu	Fonctionnement	L'unité est en marche.
Clignotement rouge	Dysfonctionnement	Un dysfonctionnement est survenu. Reportez-vous à la section "7.1 Pour afficher le texte d'aide en cas de dysfonctionnement" [p 20] pour plus d'informations.

#### Écran à cristaux liquides

L'écran à cristaux liquides dispose d'une fonction de veille. Au bout de 15 minutes de non-interaction avec l'interface utilisateur, l'écran s'assombrit. Appuyer sur un des boutons ou tourner une des molettes réactivera l'affichage.

#### Molettes et boutons

Les molettes et les boutons permettent de:

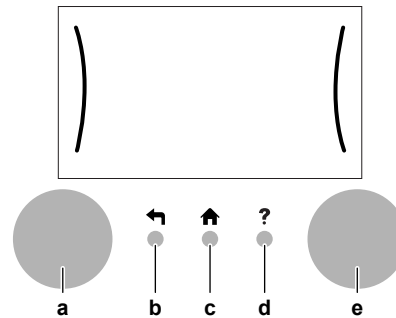

- Naviguer dans les écrans, les menus et les réglages de l'écran à cristaux liquides
- Définir les valeurs



Élément	Description
a Molette gauche	L'écran à cristaux liquides affiche un arc du côté gauche de l'écran lorsque vous pouvez utiliser la molette gauche. <ul style="list-style-type: none"> <li>▪ : tournez et appuyez ensuite sur la molette gauche. Naviguez dans la structure de menus.</li> <li>▪ : tournez la molette gauche. Choisissez un élément du menu.</li> <li>▪ : appuyez sur la molette gauche. Confirmez votre choix ou passez au sous-menu.</li> </ul>
b Touche retour	: appuyez pour retourner 1 étape en arrière dans la structure de menus.
c Bouton accueil	: appuyez pour retourner à l'écran d'accueil.
d Bouton de l'aide	: appuyez pour afficher un texte d'aide relatif à la page actuelle (le cas échéant).

## 4 Fonctionnement

---

Élément	Description
e Molette droite	<p>L'écran à cristaux liquides affiche un arc du côté droit de l'écran lorsque vous pouvez utiliser la molette droite.</p> <ul style="list-style-type: none"><li>▪ : tournez et appuyez ensuite sur la molette droite. Modifiez une valeur ou un réglage indiqués du côté droit de l'écran.</li><li>▪ : tournez la molette droite. Naviguez dans les valeurs et réglages disponibles.</li><li>▪ : appuyez sur la molette droite. Confirmez votre choix et passez à l'élément suivant du menu.</li></ul>



## 4.2 Structure de menus: vue d'ensemble des réglages utilisateur

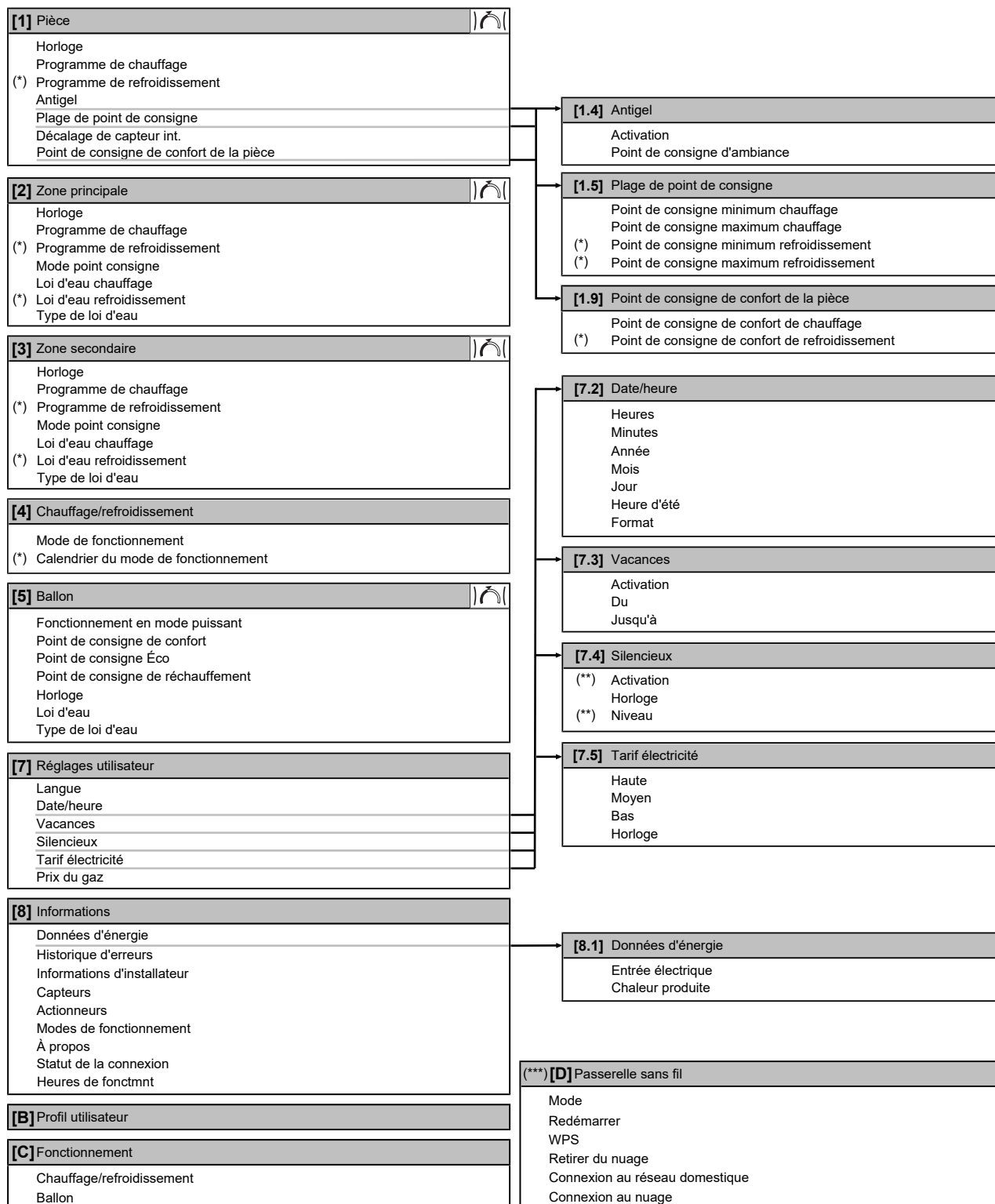

Écran du point de consigne

(\*) Uniquement applicable aux modèles réversibles, ou aux modèles de chauffage uniquement + kit de conversion

(\*\*) Accessible uniquement par l'installateur

(\*\*\*) Uniquement applicable si le WLAN est installé

**INFORMATION**

La visibilité des réglages dépend des réglages installateur sélectionnés et de la catégorie d'appareil.

## 4 Fonctionnement

### 4.3 Écrans possibles: vue d'ensemble

Les écrans suivants sont les plus courants:

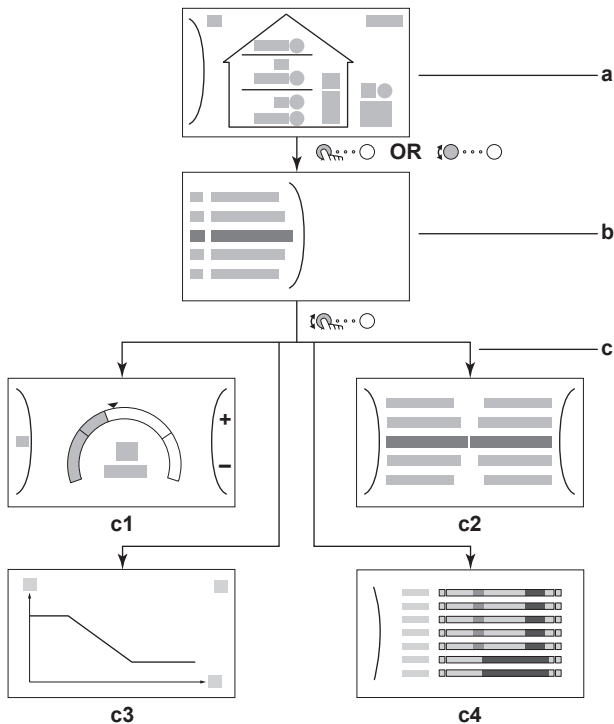

- a Écran d'accueil
- b Écran du menu principal
- c Écrans de niveau inférieur:
  - c1: écran du point de consigne
  - c2: écran détaillé incluant des valeurs
  - c3: écran avec courbe de la loi d'eau
  - c4: écran programmé

#### 4.3.1 Écran d'accueil



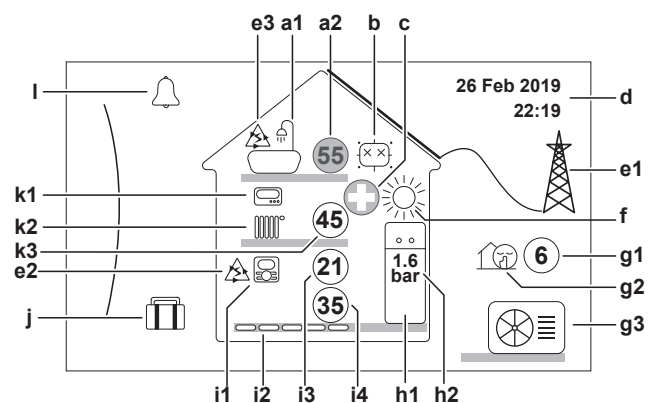





Appuyez sur le bouton pour retourner à l'écran d'accueil. Vous pouvez observer une vue d'ensemble de la configuration de l'unité ainsi que de la température intérieure et de la température du point de consigne. Seuls les symboles qui s'appliquent à votre configuration sont visibles à l'écran d'accueil.



#### Actions possibles sur cet écran

	Parcourir la liste du menu principal.
	Passer à l'écran du menu principal.
	Activer/désactiver les pistes de navigation.

Élément	Description
<b>a Eau chaude sanitaire</b>	
a1	Eau chaude sanitaire
a2	Température du ballon mesurée <sup>(a)</sup>
<b>b Désinfection / puissant</b>	
	Mode désinfection actif
	Mode de fonctionnement puissant actif
<b>c Urgence</b>	
	Panne de la pompe à chaleur et système opérant en mode Urgence ou l'arrêt de la pompe à chaleur est forcé.
<b>d Date et heure actuelles</b>	
<b>e Énergie intelligente</b>	
e1	L'énergie intelligente est disponible par le biais de panneaux solaires ou d'un Smart Grid.
e2	L'énergie intelligente est utilisée actuellement pour le chauffage.
e3	L'énergie intelligente est utilisée actuellement pour l'eau chaude sanitaire.
<b>f Mode ambiant</b>	
	Rafraîchissement
	Chauffage
<b>g Extérieur / mode silencieux</b>	
g1	Température extérieure mesurée <sup>(a)</sup>
g2	Mode silencieux actif
g3	Unité extérieure
<b>h Unité intérieure / ballon d'eau chaude sanitaire</b>	
h1	Unité intérieure au sol avec ballon intégré
	Unité intérieure murale
	Unité intérieure murale avec ballon séparé
h2	Pression d'eau
<b>i Zone principale</b>	
i1	Type à thermostat d'ambiance installé: Le fonctionnement de l'unité est basé sur la température ambiante demandée par l'interface Confort humain dédiée (BRC1HHDA utilisée comme thermostat d'ambiance).
	Le fonctionnement de l'unité est basé sur le thermostat d'ambiance externe (filaire ou sans fil).
	Aucun thermostat d'ambiance installé ou réglé. Le fonctionnement de l'unité est basé sur la température de départ, quelles que soient la température intérieure réelle et/ou la demande de chauffage de la pièce.
i2	Type à émetteur de chaleur installé: Chauffage au sol
	Ventilo-convecteur(s)
	Radiateur
i3	Température intérieure mesurée <sup>(a)</sup>
i4	Point de consigne pour la température de départ <sup>(a)</sup>

Élément	Description
<b>j</b> Mode vacances	
	Mode vacances actif
<b>k</b> Zone supplémentaire	
<b>k1</b> Type à thermostat d'ambiance installé:	
	Le fonctionnement de l'unité est basé sur le thermostat d'ambiance externe (filaire ou sans fil).
—	Aucun thermostat d'ambiance installé ou réglé. Le fonctionnement de l'unité est basé sur la température de départ, quelles que soient la température intérieure réelle et/ou la demande de chauffage de la pièce.
<b>k2</b> Type à émetteur de chaleur installé:	
	Chauffage au sol
	Ventilo-convecteur(s)
	Radiateur
<b>k3</b> 	Point de consigne pour la température de départ <sup>(a)</sup>
<b>l</b> Dysfonctionnement	
	Un dysfonctionnement est survenu.
	Reportez-vous à la section "7.1 Pour afficher le texte d'aide en cas de dysfonctionnement" [p 20] pour plus d'informations.



<sup>(a)</sup> Si le fonctionnement correspondant (le chauffage, par exemple) n'est pas actif, le cercle est gris.

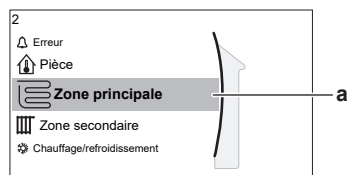

### 4.3.2 Écran du menu principal











À partir de l'écran d'accueil, appuyez sur (ⓘ) ou tournez (ⓘ) la molette gauche pour ouvrir l'écran du menu principal. À partir du menu principal, vous pouvez accéder aux différents écrans du point de consigne et aux sous-menus.



a Sous-menu sélectionné

Actions possibles sur cet écran	
	Parcourir la liste.
	Accéder au sous-menu.
	Activer/désactiver les pistes de navigation.

Sous-menu	Description
[0]  Erreur	<b>Restriction:</b> S'affiche uniquement lorsqu'un dysfonctionnement survient. Reportez-vous à la section "7.1 Pour afficher le texte d'aide en cas de dysfonctionnement" [p 20] pour plus d'informations.
[1]  Pièce	<b>Restriction:</b> S'affiche uniquement lorsqu'une interface Confort humain dédiée (BRC1HHDA utilisée comme thermostat d'ambiance) commande l'unité intérieure. Réglez la température intérieure.
[2]  Zone principale	Indique le symbole applicable pour votre type d'émetteur de la zone principale. Réglez la température de départ pour la zone principale.

Sous-menu	Description
[3]  Zone secondaire	<b>Restriction:</b> S'affiche uniquement lorsqu'il y a deux zones de température de départ. Indique le symbole applicable pour votre type d'émetteur de la zone supplémentaire. Réglez la température de départ pour la zone supplémentaire (le cas échéant).
[4]  Chauffage/refroidissement	Indique le symbole applicable de votre unité. Mettez l'unité en mode chauffage ou en mode rafraîchissement. Le mode ne peut pas être modifié sur les modèles de chauffage uniquement.
[5]  Ballon	Réglez la température du ballon d'eau chaude sanitaire.
[7]  Réglages utilisateur	Donne accès aux réglages utilisateur tels que le mode vacances et le mode silencieux.
[8]  Informations	Affiche les données et les informations concernant l'unité intérieure.
[9]  Réglages installateur	<b>Restriction:</b> Uniquement pour l'installateur. Donne accès aux réglages avancés.
[A]  Mise en service	<b>Restriction:</b> Uniquement pour l'installateur. Effectuez des essais et la maintenance.
[B]  Profil utilisateur	Changez le profil utilisateur actif.
[C]  Fonctionnement	Activez ou désactivez la fonctionnalité de chauffage/rafraîchissement et la préparation d'eau chaude sanitaire.
[D]  Passerelle sans fil	<b>Restriction:</b> S'affiche uniquement si un LAN sans fil (WLAN) est installé. Contient les réglages nécessaires lors de la configuration de l'application Daikin Residential Controller.

### 4.3.3 Écran du point de consigne

L'écran du point de consigne s'affiche pour les écrans décrivant les composants du système qui exigent une valeur du point de consigne.

#### Exemples

[1] Écran de la température intérieure

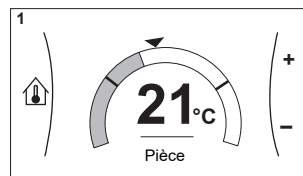

[2] Écran de la zone principale

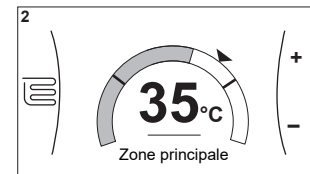

[3] Écran de la zone supplémentaire

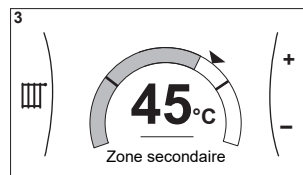

[5] Écran de la température du ballon

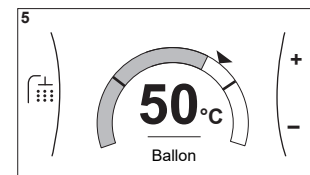

## 4 Fonctionnement

### Explications

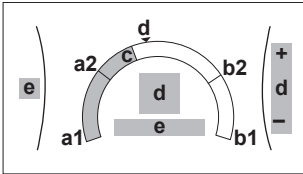

Actions possibles sur cet écran	
	Parcourir la liste du sous-menu.
	Passer au sous-menu.
	Régler et appliquer automatiquement la température souhaitée.

Élément	Description	
Limite de température minimum	a1	Fixée par l'unité
	a2	Restreinte par l'installateur
Limite de température maximum	b1	Fixée par l'unité
	b2	Restreinte par l'installateur
Température actuelle	c	Mesurée par l'unité
Température souhaitée	d	Tournez la molette droite pour augmenter/diminuer.
Sous-menu	e	Tournez ou appuyez sur la molette gauche pour passer au sous-menu.

### 4.3.4 Écran détaillé incluant des valeurs

#### Exemple:

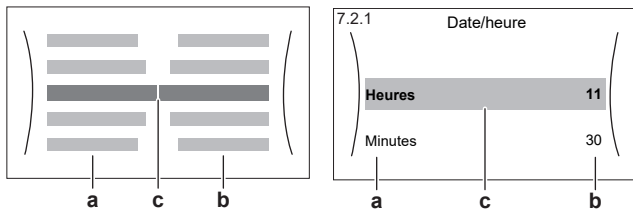

- a Réglages
- b Valeurs
- c Réglage et valeur sélectionnés

Actions possibles sur cet écran	
	Parcourir la liste des réglages.
	Modifier la valeur.
	Passer au réglage suivant.
	Confirmer les modifications et procéder.

## 4.4 ACTIVATION ou DÉSACTIVATION d'opération

### 4.4.1 Indication visuelle

Certaines fonctionnalités de l'unité peuvent être activées ou désactivées séparément. Si une fonctionnalité est désactivée, l'icône de température correspondante sera grise à l'écran d'accueil.

### Fonctionnement du chauffage/rafraîchissement

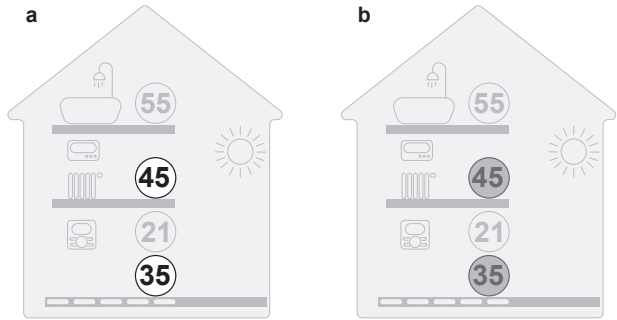

- a MARCHÉ du fonctionnement du chauffage/rafraîchissement
- b ARRÊT du fonctionnement du chauffage/rafraîchissement

### Fonctionnement du chauffage du ballon

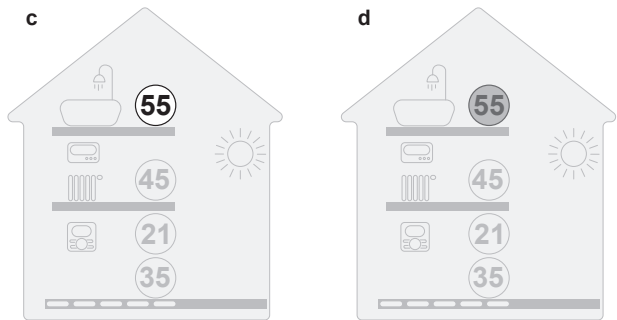

- c MARCHÉ du fonctionnement du chauffage du ballon
- d ARRÊT du fonctionnement du chauffage du ballon

### 4.4.2 Pour ACTIVER ou DÉSACTIVER

#### Fonctionnement du chauffage/rafraîchissement



#### REMARQUE

**Protection antigel.** Même si vous DÉSACTIVEZ le fonctionnement du chauffage/rafraîchissement ([C.2]: Fonctionnement > Chauffage/refroidissement), le fonctionnement de la protection antigel - si activé - peut encore être activée. Toutefois, pour le contrôle de la température de départ ou le contrôle par le thermostat d'ambiance externe, la protection n'est PAS garantie.



#### REMARQUE

**Prévention du gel de la tuyauterie d'eau.** Même si vous DÉSACTIVEZ le fonctionnement du chauffage/rafraîchissement ([C.2]: Fonctionnement > Chauffage/refroidissement), la prévention du gel de la tuyauterie d'eau - si activée - reste active.

1	Accédez à [C.2]: Fonctionnement > Chauffage/refroidissement.	
2	Réglez le fonctionnement sur Marche ou Arrêt.	

## Fonctionnement du chauffage du ballon

### REMARQUE

**Mode désinfection.** Même si vous DÉSACTIVEZ le fonctionnement du chauffage ([C.3]: Fonctionnement > Ballon), le mode désinfection reste activé. Toutefois, si vous le DÉSACTIVEZ pendant le déroulement de la désinfection, une erreur AH se produit.

1	Accédez à [C.3]: Fonctionnement > Ballon.	
2	Réglez le fonctionnement sur Marche ou Arrêt.	

## 4.5 Lecture des informations

### Pour lire les informations

1	Accédez à [8]: Informations.	
---	------------------------------	--

### Informations possibles

Dans le menu...	Vous pouvez lire...
[8.1] Données d'énergie	Énergie produite, électricité consommée et gaz consommé
[8.2] Historique d'erreurs	Historique des dysfonctionnements
[8.3] Informations d'installateur	N° à contacter/assistance
[8.4] Capteurs	Température intérieure, température du ballon ou de l'eau chaude sanitaire, température extérieure et température de départ (le cas échéant)
[8.5] Actionneurs	État/mode de chaque actionneur <b>Exemple:</b> MARCHE/ARRÊT de la pompe à eau chaude sanitaire
[8.6] Modes de fonctionnement	Actuel mode de fonctionnement <b>Exemple:</b> Mode de dégivrage/retour d'huile
[8.7] À propos	Informations relatives à la version du système
[8.8] Statut de la connexion	Informations relatives à l'état de connexion de l'unité, au thermostat d'ambiance et à l'adaptateur LAN.
[8.9] Heures de fonctmnt	Heures de fonctionnement des composants du système spécifiques

## 4.6 Contrôle du chauffage/rafraîchissement

### 4.6.1 Réglage du mode ambiant

#### À propos des modes ambiants

Votre unité peut être un modèle chauffage ou chauffage/rafraîchissement:

- Si votre unité est un modèle chauffage, elle peut réchauffer une pièce.

- Si votre unité est un modèle chauffage/rafraîchissement, elle peut à la fois réchauffer et rafraîchir une pièce. Vous devez indiquer au système le mode de fonctionnement à utiliser.

Pour indiquer au système le mode ambiant à utiliser, vous pouvez:

Vous pouvez...	Emplacement
Identifier le mode ambiant actuellement utilisé.	Écran d'accueil
Définir le mode ambiant en permanence.	Menu principal
Restreindre le changement automatique en fonction d'un programme mensuel.	

### Pour régler le mode ambiant

1	Accédez à [4.1]: Chauffage/refroidissement > Mode de fonctionnement	
2	Sélectionnez une des options suivantes: <ul style="list-style-type: none"> <li>Chauffage: Uniquement en mode chauffage</li> <li>Refroidissement: Uniquement en mode rafraîchissement</li> <li>Automatique: le mode de fonctionnement bascule automatiquement entre le rafraîchissement et le chauffage en fonction de la température extérieure. Restreint par mois en fonction du Calendrier du mode de fonctionnement [4.2].</li> </ul>	

### Restriction du changement automatique en fonction d'un programme

**Conditions:** Le mode ambiant doit être réglé sur Automatique.

1	Accédez à [4.2]: Chauffage/refroidissement > Calendrier du mode de fonctionnement.	
2	Sélectionnez un mois.	
3	Pour chaque mois, sélectionnez une option: <ul style="list-style-type: none"> <li>Réversible: Non restreint</li> <li>Chauffage seul: Restreint</li> <li>Froid seul: Restreint</li> </ul>	
4	Confirmez les modifications.	

### 4.6.2 Modification de la température intérieure souhaitée

Pendant le contrôle de la température intérieure, vous pouvez utiliser l'écran du point de consigne de la température intérieure pour lire et régler la température intérieure souhaitée.

1	Accédez à [1]: Pièce.	
2	Réglez la température intérieure voulue.	
	<p><b>a</b> Température intérieure réelle <b>b</b> Température intérieure voulue</p>	

## 4 Fonctionnement

Si la programmation est activée après avoir modifié la température intérieure voulue

- La température restera la même tant qu'il n'y a pas d'action programmée.
- La température intérieure voulue retournera à sa valeur programmée chaque fois qu'une action programmée se produit.

Vous pouvez éviter le comportement programmé en désactivant (temporairement) la programmation.

Désactivation de la programmation de la température intérieure

1	Accédez à [1.1]: Pièce > Horloge.	
2	Sélectionnez Non.	

### 4.6.3 Modification de la température de départ voulue

#### INFORMATION

L'eau de sortie est l'eau envoyée aux émetteurs de chaleur. La température de départ voulue est définie par votre installateur en fonction du type d'émetteur de chaleur. Il vous suffit de configurer les réglages de la température de départ en cas de problèmes.

Vous pouvez utiliser l'écran du point de consigne de la température de départ pour lire et régler la température de départ voulue.

1	Accédez à [2]: Zone principale ou [3]: Zone secondaire.	
	<div style="border: 1px solid black; padding: 5px;"> <p>2</p> <p>Zone principale</p> </div> <div style="border: 1px solid black; padding: 5px; margin-top: 5px;"> <p>3</p> <p>Zone secondaire</p> </div>	
2	Réglez la température de départ voulue.	
	<div style="border: 1px solid black; padding: 5px;"> <p>2</p> <p>35°C Zone principale</p> </div> <div style="border: 1px solid black; padding: 5px; margin-top: 5px;"> <p>3</p> <p>45°C Zone secondaire</p> </div> <p><b>a</b> Température de départ réelle <b>b</b> Température de départ voulue</p>	

## 4.7 Contrôle de l'eau chaude sanitaire

### 4.7.1 Mode de réchauffage

En mode de réchauffage, le ballon d'eau chaude sanitaire chauffe en permanence jusqu'à ce que la température indiquée sur l'écran d'accueil soit atteinte (exemple: 50°C) lorsque la température chute en dessous d'une certaine valeur.

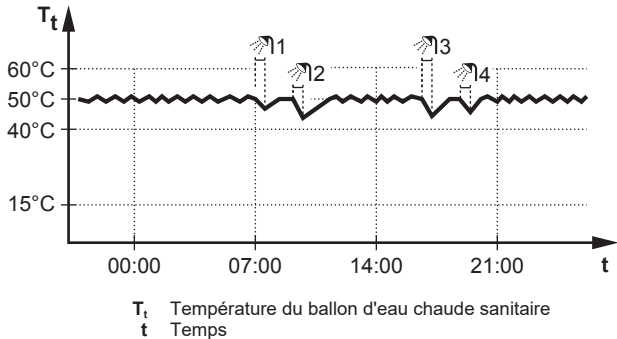

#### INFORMATION

Risque de manque de capacité de chauffage pour le ballon d'eau chaude sanitaire sans booster ECS interne: en cas d'utilisation fréquente de l'eau chaude sanitaire, le chauffage/rafraîchissement est interrompu fréquemment et sur de longues durées lorsque vous sélectionnez ce qui suit:

Ballon > Mode chauffage > Réchauffement seul.

#### INFORMATION

Lorsque le mode de réchauffage est sélectionné pour le ballon d'eau chaude sanitaire, il existe un risque important de manque de capacité et de problème de confort. En cas de réchauffage fréquent, le chauffage/rafraîchissement est régulièrement interrompu.

### 4.7.2 Mode programmé

En mode programmé, le ballon d'eau chaude sanitaire produit de l'eau chaude sanitaire en fonction d'un programme. Le meilleur moment pour que le ballon puisse produire de l'eau chaude est la nuit parce que la demande en chauffage est moindre.

Exemple:

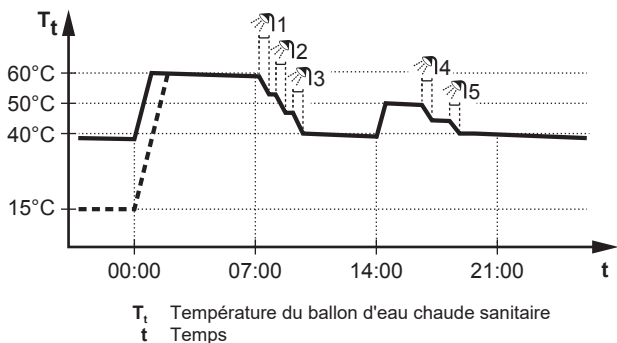

- Initialement, la température du ballon ECS est la même que la température d'eau sanitaire qui entre dans le ballon ECS (exemple: 15°C).
- À 00:00, le ballon ECS est programmé pour chauffer l'eau jusqu'à une valeur prédéfinie (exemple: Confort = 60°C).
- Le matin, vous consommez de l'eau chaude et la température du ballon ECS diminue.
- À 14:00, le ballon ECS est programmé pour chauffer l'eau jusqu'à une valeur prédéfinie (exemple: Éco = 50°C). De l'eau chaude est de nouveau disponible.

- L'après-midi et le soir, vous consommez de nouveau de l'eau chaude et la température du ballon ECS diminue de nouveau.
- À 00:00 le lendemain, le cycle se répète.

### 4.7.3 Mode programmé + de réchauffage

En mode programmé + de réchauffage, le contrôle de l'eau chaude sanitaire est le même qu'en mode programmé. Cependant, lorsque la température du ballon d'eau chaude sanitaire est inférieure à une valeur prédéfinie (=température du ballon pour le réchauffage – valeur de l'hystérésis; exemple: 35°C), le ballon d'eau chaude sanitaire chauffe jusqu'à ce que le point de consigne de réchauffage soit atteint (exemple: 45°C). Ce qui garantit qu'une quantité minimale d'eau chaude est toujours disponible.

Exemple:

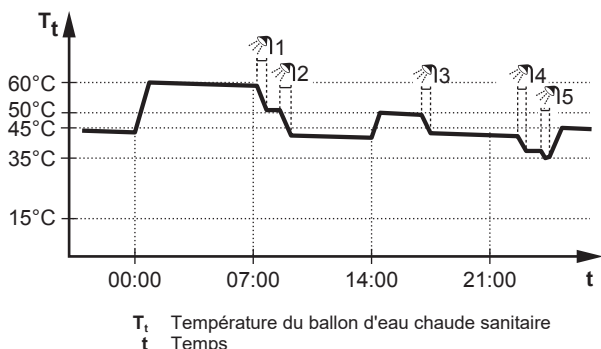

### 4.7.4 Utilisation du fonctionnement puissant de l'ECS

#### À propos du fonctionnement puissant

Fonctionnement en mode puissant permet à l'eau chaude sanitaire d'être chauffée par le chauffage d'appoint ou le booster ECS. Utilisez ce mode les jours où l'utilisation d'eau chaude est plus élevée que d'habitude.

#### Pour déterminer si le fonctionnement puissant est activé

Si s'affiche à l'écran d'accueil, le fonctionnement puissant est activé.

Activez ou désactivez Fonctionnement en mode puissant de la manière suivante:

1	Accédez à [5.1]: Ballon > Fonctionnement en mode puissant	
2	Mettez le fonctionnement puissant sur Arrêt ou Marche.	

#### Exemple d'utilisation: vous avez immédiatement besoin de plus d'eau chaude

Vous êtes dans la situation suivante:

- Vous avez déjà utilisé la plus grande partie de votre eau chaude sanitaire.
- Vous ne pouvez pas attendre la prochaine action programmée pour chauffer le ballon d'eau chaude sanitaire.

Dans ce cas, vous pouvez activer le fonctionnement puissant. Le ballon d'eau chaude sanitaire commencera à chauffer l'eau jusqu'à la température de Confort.

#### INFORMATION

Lorsque le fonctionnement puissant est activé, le risque de perte de puissance de chauffage/rafraîchissement et de problèmes de confort est élevé. En cas de fonctionnement fréquent de l'eau chaude sanitaire, de longues et fréquentes interruptions du chauffage/rafraîchissement se produiront.

## 4.8 Écran de la programmation: exemple

Cet exemple indique comment définir un programme de température intérieure en mode chauffage pour la zone principale.

#### INFORMATION

Les procédures de réglage sont les mêmes pour les autres programmations.

#### Pour définir le programme: vue d'ensemble

Exemple: Vous souhaitez définir le programme suivant:

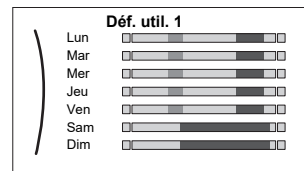

**Exigence préalable:** Le programme de la température intérieure est uniquement disponible si le contrôle du thermostat d'ambiance est actif. Si le contrôle de la température de départ est actif, vous pouvez alors définir le programme de la zone principale.

- 1 Passez au programme.
- 2 (en option) Effacer les contenus de la totalité du programme de la semaine ou les contenus d'un programme du jour sélectionné.
- 3 Définissez le programme du Lundi.
- 4 Copiez le programme dans les autres jours de la semaine.
- 5 Définissez le programme pour Samedi et copiez-le dans Dimanche.
- 6 Donnez un nom au programme.

#### Pour passer au programme

1	Accédez à [1.1]: Pièce > Horloge.	
2	Réglez la programmation sur Oui.	
3	Accédez à [1.2]: Pièce > Programme de chauffage.	

#### Pour effacer le contenu du programme de la semaine

1	Sélectionnez le nom du programme actuel.	
2	Sélectionnez Supprimer.	
3	Sélectionnez OK pour confirmer.	

## 4 Fonctionnement

### Pour effacer le contenu du programme du jour

1	Sélectionnez le jour pour lequel vous souhaitez effacer le contenu. Par exemple Vendredi	
2	Sélectionnez Supprimer.	
3	Sélectionnez OK pour confirmer.	

### Définition du programme du Lundi

1	Sélectionnez Lundi.	
2	Sélectionnez Modifier.	
3	Utilisez la molette gauche pour sélectionner une entrée et éditez l'entrée à l'aide de la molette droite. Vous pouvez définir jusqu'à 6 actions pour chaque jour. Sur la barre, une température élevée présente une couleur plus foncée que celle correspondant à une température basse.	
	<b>Note:</b> Pour annuler une action, réglez son heure sur celle de l'action précédente.	
4	Confirmez les modifications.	
	<p><b>Résultat:</b> Le programme pour Mardi est défini. La valeur de la dernière action est valide jusqu'à la prochaine action programmée. Dans cet exemple, Lundi est le premier jour que vous avez programmé. Ainsi, la dernière action programmée est valide jusqu'à la première action du Lundi suivant.</p>	

### Copie du programme dans les autres jours de la semaine

1	Sélectionnez Lundi.	
2	Sélectionnez Copier.	
	<b>Résultat:</b> "C" s'affiche en regard du jour copié.	
3	Sélectionnez Mardi.	
4	Sélectionnez Collage.	
	<b>Résultat:</b>	
5	Répétez cette action pour tous les autres jours de la semaine.	—

### Définition du programme pour Samedi et copie dans Dimanche

1	Sélectionnez Samedi.	
2	Sélectionnez Modifier.	
3	Utilisez la molette gauche pour sélectionner une entrée et éditez l'entrée à l'aide de la molette droite.	
4	Confirmez les modifications.	
5	Sélectionnez Samedi.	
6	Sélectionnez Copier.	



7	Sélectionnez Dimanche.	
8	Sélectionnez Collage. <b>Résultat:</b> 	

### Pour renommer le programme

1	Sélectionnez le nom du programme actuel. 	
2	Sélectionnez Renommer. 	
3	(en option) Pour effacer le nom du programme actuel, parcourez la liste de caractères jusqu'à ce que ← soit affiché, puis appuyez pour supprimer le caractère précédent. Répétez l'opération pour chaque caractère du nom du programme.	
4	Pour nommer le programme actuel, parcourez la liste des caractères et confirmez le caractère sélectionné. Le nom du programme peut contenir jusqu'à 15 caractères.	
5	Confirmez le nouveau nom.	



### INFORMATION

Tous les programmes ne peuvent pas être renommés.

## 4.9 Courbe de la loi d'eau

### 4.9.1 Qu'est-ce qu'une courbe de la loi d'eau?

#### Fonctionnement de la loi d'eau

L'unité opère en fonction des conditions climatiques si la température de départ voulue ou la température du ballon est déterminée automatiquement par la température extérieure. Par conséquent, elle est raccordée à un capteur de température sur la paroi nord du bâtiment. Si la température extérieure descend ou monte, l'unité compense immédiatement. Ainsi, l'unité n'a pas à attendre un retour d'informations du thermostat pour augmenter ou réduire la température de l'eau de sortie ou du ballon. De par sa réaction plus rapide, elle empêche les hausses et les baisses élevées de la température intérieure et de la température de l'eau au niveau des robinets.

#### Avantage

Le fonctionnement de la loi d'eau réduit la consommation d'énergie.

#### Courbe de la loi d'eau

Pour être en mesure de compenser les différences de température, l'unité s'appuie sur la courbe de la loi d'eau. Cette courbe définit la température du ballon ou de l'eau de sortie nécessaire à différentes

températures extérieures. La pente de la courbe dépendant des circonstances locales telles que le climat et l'isolation de la maison, la courbe peut être réglée par un installateur ou un utilisateur.

#### Types de courbe de la loi d'eau

Il existe 2 types de courbes de la loi d'eau:

- Courbe 2 points
- Courbe pente-décalage

Le type de courbe à utiliser pour effectuer les réglages dépend de votre préférence personnelle. Reportez-vous à la section "4.9.4 Utilisation de courbes de la loi d'eau" [p 18].

#### Disponibilité

La courbe de la loi d'eau est disponible pour:

- Zone principale - Chauffage
- Zone principale - Rafraîchissement
- Zone supplémentaire - Chauffage
- Zone supplémentaire - Rafraîchissement
- Ballon (uniquement disponible pour les installateurs)



### INFORMATION

Pour exploiter le fonctionnement de la loi d'eau, configurez correctement le point de consigne de la zone principale, de la zone secondaire ou du ballon. Reportez-vous à la section "4.9.4 Utilisation de courbes de la loi d'eau" [p 18].

### 4.9.2 Courbe 2 points

Définissez la courbe de la loi d'eau avec ces deux points de consigne:

- Point de consigne (X1, Y2)
- Point de consigne (X2, Y1)

#### Exemple

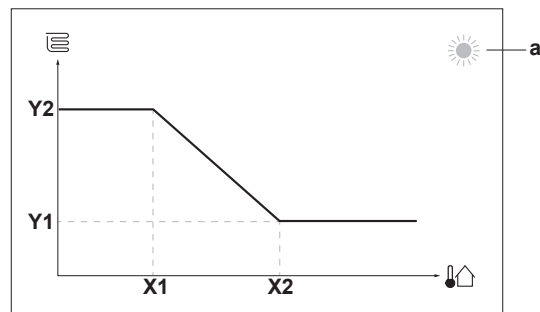

Élément	Description
a	Zone de loi d'eau sélectionnée: <ul style="list-style-type: none"> <li>☀️: Chauffage de zone principale ou zone secondaire</li> <li>❄️: Rafraîchissement de zone principale ou zone secondaire</li> <li>🚰: Eau chaude sanitaire</li> </ul>
X1, X2	Exemples de température ambiante extérieure
Y1, Y2	Exemples de température du ballon ou température de départ voulue. L'icône correspond à l'émetteur de chaleur pour cette zone: <ul style="list-style-type: none"> <li>🏠: Chauffage au sol</li> <li>🔥: Ventilo-convecteur</li> <li>🔥: Radiateur</li> <li>🚰: Ballon d'eau chaude sanitaire</li> </ul>

## 4 Fonctionnement

Actions possibles sur cet écran	
	Parcourir les températures.
	Modifier la température.
	Passer à la température suivante.
	Confirmer les modifications et procéder.

### 4.9.3 Courbe pente-décalage

#### Pente et décalage

Définissez la courbe de la loi d'eau en fonction de sa pente ou de son décalage:

- Modifiez la **pente** pour augmenter ou réduire différemment la température de l'eau de sortie pour des températures ambiantes différentes. Par exemple, si la température de départ est généralement satisfaisante mais trop froide à faible température ambiante, augmentez la pente afin que la température de départ soit de plus en plus chauffée en présence de températures ambiantes de moins en moins faibles.
- Modifiez le **décalage** pour augmenter ou réduire de manière égale la température de l'eau de sortie pour des températures ambiantes différentes. Par exemple, si la température de départ est toujours un peu trop froide à des températures ambiantes différentes, augmentez le décalage afin d'augmenter de manière égale la température de départ pour toutes les températures ambiantes.

#### Exemples

Courbe de la loi d'eau lorsque la pente est sélectionnée:

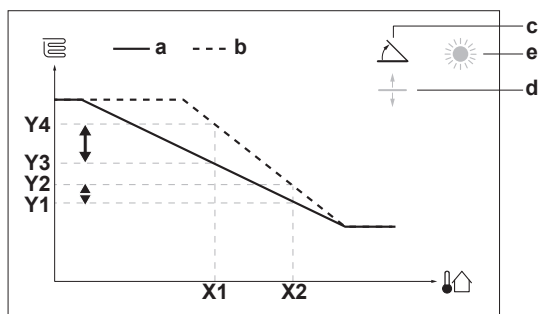

Courbe de la loi d'eau lorsque le décalage est sélectionné:

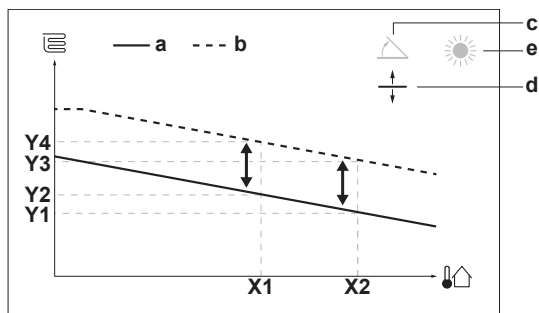

Élément	Description
a	Courbe de la loi d'eau avant les modifications.
b	Courbe de la loi d'eau après les modifications (selon exemple): <ul style="list-style-type: none"> <li>Lorsque la pente est modifiée, la nouvelle température préférée à X1 est inégalement supérieure à la température préférée à X2.</li> <li>Lorsque le décalage est modifié, la nouvelle température préférée à X1 est également supérieure à la température préférée à X2.</li> </ul>
c	Pente
d	Décalage

Élément	Description
e	Zone de loi d'eau sélectionnée: <ul style="list-style-type: none"> <li>: Chauffage de zone principale ou zone secondaire</li> <li>: Rafraîchissement de zone principale ou zone secondaire</li> <li>: Eau chaude sanitaire</li> </ul>
X1, X2	Exemples de température ambiante extérieure
Y1, Y2, Y3, Y4	Exemples de température du ballon ou température de départ voulue. L'icône correspond à l'émetteur de chaleur pour cette zone: <ul style="list-style-type: none"> <li>: Chauffage au sol</li> <li>: Ventilo-convecteur</li> <li>: Radiateur</li> <li>: Ballon d'eau chaude sanitaire</li> </ul>

Actions possibles sur cet écran	
	Sélectionnez pente ou décalage.
	Augmentez ou réduisez la pente/le décalage.
	Lorsque la pente est sélectionnée: réglez la pente puis passez au décalage. Lorsque le décalage est sélectionné: réglez le décalage.
	Confirmez les modifications et revenez au sous-menu.

### 4.9.4 Utilisation de courbes de la loi d'eau

Configurez les courbes de la loi d'eau suivantes:

#### Pour définir le mode de point de consigne

Pour utiliser la courbe de la loi d'eau, vous devez définir le mode de point de consigne correct:

Accédez au mode de point de consigne ...	Définissez le mode de point de consigne ...
<b>Zone principale – Chauffage</b>	
[2.4] Zone principale > Mode point consigne	Chauffage en loi d'eau, refroid. fixe OU Loi d'eau
<b>Zone principale – Rafraîchissement</b>	
[2.4] Zone principale > Mode point consigne	Loi d'eau
<b>Zone supplémentaire – Chauffage</b>	
[3.4] Zone secondaire > Mode point consigne	Chauffage en loi d'eau, refroid. fixe OU Loi d'eau
<b>Zone supplémentaire – Rafraîchissement</b>	
[3.4] Zone secondaire > Mode point consigne	Loi d'eau
<b>Ballon</b>	
[5.B] Ballon > Mode point consigne	<b>Restriction:</b> Uniquement disponible pour les installateurs. Loi d'eau

#### Pour modifier le type de courbe de la loi d'eau

Pour modifier le type de toutes les zones (principale + supplémentaire) et du ballon, accédez à [2.E] Zone principale > Type de loi d'eau.

La visualisation du type sélectionné est également possible via:

- [3.C] Zone secondaire > Type de loi d'eau

- [5.E] Ballon > Type de loi d'eau

**Restriction:** Uniquement disponible pour les installateurs.

Pour modifier la courbe de la loi d'eau

Zone	Accédez à ...
Zone principale – Chauffage	[2.5] Zone principale > Loi d'eau chauffage
Zone principale – Rafraîchissement	[2.6] Zone principale > Loi d'eau refroidissement
Zone supplémentaire – Chauffage	[3.5] Zone secondaire > Loi d'eau chauffage
Zone supplémentaire – Rafraîchissement	[3.6] Zone secondaire > Loi d'eau refroidissement
Ballon	<b>Restriction:</b> Uniquement disponible pour les installateurs. [5.C] Ballon > Loi d'eau



**INFORMATION**

**Points de consigne maximum et minimum**

Vous ne pouvez pas configurer la courbe avec des températures supérieures ou inférieures aux points de consigne maximum et minimum définis pour cette zone ou pour ce ballon. Lorsque le point de consigne maximum ou minimum est atteint, la courbe s'aplatit.

Pour ajuster la courbe de la loi d'eau: courbe pente-décalage

Le tableau suivant décrit comment ajuster la courbe de la loi d'eau d'une zone ou d'un ballon:

Ce qui est ressenti ...		Ajustez avec pente et décalage:	
Aux températures extérieures normales ...	Aux températures extérieures froides ...	Pente	Décalage
OK	Froid	↑	—
OK	Chaud	↓	—
Froid	OK	↓	↑
Froid	Froid	—	↑
Froid	Chaud	↓	↑
Chaud	OK	↑	↓
Chaud	Froid	↑	↓
Chaud	Chaud	—	↓

Pour ajuster la courbe de la loi d'eau: courbe 2 points

Le tableau suivant décrit comment ajuster la courbe de la loi d'eau d'une zone ou d'un ballon:

Ce qui est ressenti ...		Réglez avec points de consigne:			
Aux températures extérieures normales ...	Aux températures extérieures froides ...	Y2 <sup>(a)</sup>	Y1 <sup>(a)</sup>	X1 <sup>(a)</sup>	X2 <sup>(a)</sup>
OK	Froid	↑	—	↑	—
OK	Chaud	↓	—	↓	—
Froid	OK	—	↑	—	↑
Froid	Froid	↑	↑	↑	↑
Froid	Chaud	↓	↑	↓	↑
Chaud	OK	—	↓	—	↓
Chaud	Froid	↑	↓	↑	↓
Chaud	Chaud	↓	↓	↓	↓

<sup>(a)</sup> Reportez-vous à la section "4.9.2 Courbe 2 points" [ 17].

## 5 Conseils pour économiser l'énergie

### Conseils au sujet de la température intérieure

- Veillez à ce que la température intérieure souhaitée ne soit JAMAIS trop élevée (en mode de chauffage) ou trop faible (en mode de rafraîchissement) mais TOUJOURS adaptée à vos besoins réels. Chaque degré peut représenter une économie de jusqu'à 6% sur vos frais de chauffage/rafraîchissement.
- N'augmentez/réduisez PAS la température intérieure souhaitée pour chauffer/rafraîchir la pièce plus rapidement. La pièce ne chauffera/rafraîchira PAS plus rapidement.
- Si la configuration de votre système inclut des émetteurs de chaleur lents (exemple: chauffage au sol), évitez les écarts importants au niveau de la température intérieure souhaitée et ne laissez PAS la température intérieure baisser/s'élever de manière trop importante. Réchauffer/rafraîchir la pièce nécessitera davantage de temps et d'énergie.
- Utilisez un programme hebdomadaire pour vos besoins normaux en chauffage ou en rafraîchissement. Si nécessaire, vous pouvez facilement vous écarter du programme:
  - Pendant de courtes périodes: vous pouvez annuler la température intérieure programmée jusqu'à la prochaine action programmée. **Exemple:** Lorsque vous organisez une fête ou lorsque vous vous absentez pendant quelques heures.
  - Pendant de longues périodes: vous pouvez utiliser le mode vacances.

### Conseils au sujet de la température du ballon ECS

- Utilisez un programme hebdomadaire pour vos besoins normaux en eau chaude sanitaire (UNIQUEMENT en mode programmé).
  - Définissez un programme permettant de chauffer le ballon d'eau chaude sanitaire jusqu'à une valeur prédéfinie (Confort = température du ballon d'eau chaude sanitaire plus élevée) pendant la nuit parce que la demande en chauffage est alors inférieure.
  - Si le chauffage du ballon d'eau chaude sanitaire n'est PAS suffisant la nuit, définissez un programme de chauffage supplémentaire du ballon d'eau chaude sanitaire jusqu'à une valeur prédéfinie (Éco = température du ballon d'eau chaude sanitaire moins élevée) pendant la journée.
- Veillez à ce que la température souhaitée du ballon ECS ne soit PAS trop élevée. **Exemple:** Après installation, réduisez la température du ballon ECS de 1°C chaque jour et vérifiez que vous avez suffisamment d'eau chaude.
- Définissez un programme pour N'ACTIVER la pompe à eau chaude sanitaire QUE pendant les périodes de la journée où vous avez instantanément besoin d'eau chaude. **Exemple:** Le matin et le soir.

## 6 Maintenance et entretien

### 6.1 Vue d'ensemble: maintenance et entretien

L'installateur doit procéder à une maintenance annuelle. Vous pouvez trouver le N° à contacter/assistance via l'interface utilisateur.

1	Accédez à [8.3]: Informations > Informations d'installateur.	
---	--	--

En tant qu'utilisateur final, vous devez:

- Maintenez la propreté de la zone autour de l'unité.

## 7 Dépannage

- nettoyer l'interface utilisateur à l'aide d'un chiffon doux et humide. N'utilisez PAS de détergents.
- Vérifiez régulièrement que la pression d'eau est supérieure à 1 bar.

### Réfrigérant

Ce produit contient des gaz à effet de serre fluorés. Ne laissez PAS les gaz s'échapper dans l'atmosphère.

Type de réfrigérant: R32

Potentiel de réchauffement global (GWP): 675



#### REMARQUE

La législation applicable aux **gaz à effet de serre fluorés** exige que la charge de réfrigérant de l'unité soit indiquée à la fois en poids et en équivalent CO<sub>2</sub>.

**Formule pour calculer la quantité de tonnes d'équivalent CO<sub>2</sub>:** Valeur PRG du réfrigérant × charge de réfrigérant totale [en kg] / 1000

Veillez contacter votre installateur pour de plus amples informations.



#### AVERTISSEMENT: MATÉRIAU INFLAMMABLE

Le réfrigérant à l'intérieure de cette unité est moyennement inflammable.



#### AVERTISSEMENT

- Ne percez et ne brûlez PAS des pièces du cycle de réfrigérant.
- N'utilisez PAS de produit de nettoyage ou de moyens d'accélérer le processus de dégivrage autres que ceux recommandés par le fabricant.
- Sachez que le réfrigérant à l'intérieur du système est sans odeur.



#### AVERTISSEMENT

Le réfrigérant à l'intérieur de cette unité est légèrement inflammable, mais ne fuit PAS normalement. Si du réfrigérant fuit dans la pièce et entre en contact avec la flamme d'un brûleur, d'un chauffage ou d'une cuisinière, il y a un risque d'incendie ou de formation de gaz nocifs.

Eteignez tout dispositif de chauffage à combustible, ventiler la pièce et contacter le revendeur de l'unité.

N'utilisez PAS l'unité tant qu'une personne compétente n'a pas confirmé que la fuite de réfrigérant est colmatée.

## 7 Dépannage

### Contact

Pour les symptômes répertoriés ci-dessous, vous pouvez résoudre le problème par vous-même. Pour tout autre problème, contactez votre installateur. Vous pouvez trouver le N° à contacter/assistance via l'interface utilisateur.

1	Accédez à [8.3]: Informations > Informations d'installateur.	
---	--	--

### 7.1 Pour afficher le texte d'aide en cas de dysfonctionnement

En cas de dysfonctionnement, le texte suivant apparaîtra sur l'écran d'accueil selon la gravité :

- : Erreur
- : Dysfonctionnement

Vous pouvez obtenir une brève et une longue description du dysfonctionnement comme suit :

1	Appuyez sur la touche gauche pour ouvrir le menu principal et allez à Erreur. <b>Résultat:</b> Une brève description de l'erreur et le code d'erreur sont affichés sur l'écran.	
2	Appuyez sur ? dans l'écran d'erreur. <b>Résultat:</b> Une longue description de l'erreur et le code d'erreur sont affichés sur l'écran.	?

### 7.2 Pour contrôler l'historique des dysfonctionnements

**Conditions:** Le niveau d'autorisation de l'utilisateur est réglé sur utilisateur final avancé.

1	Accédez à [8.2]: Informations > Historique d'erreurs.	
---	---	--

Vous pouvez observer une liste des dysfonctionnements les plus récents.

### 7.3 Symptôme: vous avez trop froid (chaud) dans la salle de séjour

Cause possible	Mesure corrective
La température intérieure souhaitée est trop faible (élevée).	Augmentez (réduisez) la température intérieure souhaitée. Reportez-vous à la section <a href="#">"4.6.2 Modification de la température intérieure souhaitée"</a> [p 13].  Si le problème se répète chaque jour, procédez de l'une des manières suivantes: <ul style="list-style-type: none"> <li>Augmentez (réduisez) la valeur prédéfinie de la température intérieure. Reportez-vous au guide de référence utilisateur.</li> <li>Régalez le programme de température intérieure. Reportez-vous à la section <a href="#">"4.8 Écran de la programmation: exemple"</a> [p 15].</li> </ul>
La température intérieure souhaitée ne peut être atteinte.	Augmentez la température de départ voulue en fonction du type d'émetteur de chaleur. Reportez-vous à la section <a href="#">"4.6.3 Modification de la température de départ voulue"</a> [p 14].
La courbe de la loi d'eau est définie incorrectement.	Régalez la courbe de la loi d'eau. Reportez-vous à la section <a href="#">"4.9 Courbe de la loi d'eau"</a> [p 17].

## 7.4 Symptôme: l'eau qui sort du robinet est trop froide

Cause possible	Mesure corrective
Il est possible que vous manquiez d'eau chaude sanitaire en raison d'une consommation anormalement élevée.	Si vous avez immédiatement besoin d'eau chaude sanitaire, activez Fonctionnement en mode puissant du ballon ECS. Cela consomme cependant de l'énergie supplémentaire. Reportez-vous à la section "4.7.4 Utilisation du fonctionnement puissant de l'ECS" [p. 15].
La température souhaitée du ballon ECS est trop faible.	Si les problèmes se répètent chaque jour, procédez de l'une des manières suivantes: <ul style="list-style-type: none"> <li>Augmentez la valeur prédéfinie de la température du ballon ECS. Reportez-vous au guide de référence utilisateur.</li> <li>Réglez le programme de température du ballon ECS. <b>Exemple:</b> Définissez un programme de chauffage supplémentaire du ballon ECS jusqu'à une valeur prédéfinie (Point de consigne Éco=température du ballon moins élevée) pendant la journée. Reportez-vous à la section "4.8 Écran de la programmation: exemple" [p. 15].</li> </ul>

## 7.5 Symptôme: panne de la pompe à chaleur



Si la pompe à chaleur ne fonctionne pas, le chauffage d'appoint et/ou le booster ECS peut/peuvent servir de chauffage d'urgence. Il reprend alors la charge thermique automatiquement ou par le biais d'une interaction manuelle.

- Si le mode d'Urgence est réglé sur Automatique et qu'une défaillance de la pompe à chaleur survient:
  - Pour ETVH/X: le chauffage d'appoint reprend automatiquement la production d'eau chaude sanitaire et le chauffage.
  - Pour ETBH/X: Le chauffage d'appoint reprend automatiquement la charge thermique, et le booster ECS dans le ballon optionnel reprend la production d'eau chaude sanitaire.
- Lorsque Urgence est défini sur Manuel et qu'il se produit une défaillance de la pompe à chaleur, le chauffage de l'eau chaude sanitaire et le chauffage s'arrêtent.

Pour les redémarrer manuellement via l'interface utilisateur, accédez à l'écran du menu principal Erreur et confirmez que le chauffage d'appoint et/ou le booster ECS peut/peuvent reprendre la charge thermique.

- Sinon, lorsque Urgence est réglé sur:
  - auto chauffage réduit/ECS marche, le chauffage est réduit, mais l'eau chaude sanitaire est toujours disponible.
  - auto chauffage réduit/ECS arrêt, le chauffage est réduit et l'eau chaude sanitaire n'est PAS disponible.
  - auto chauffage normal/ECS arrêt, le chauffage fonctionne normalement, mais l'eau chaude sanitaire n'est PAS disponible.

De manière similaire au fonctionnement en mode Manuel, l'unité peut gérer la charge maximale avec le chauffage d'appoint et/ou le booster ECS si l'utilisateur active ce fonctionnement via l'écran du menu principal Erreur.

En cas de panne de la pompe à chaleur,  ou  s'affiche sur l'interface utilisateur.



Cause possible	Mesure corrective
La pompe à chaleur est endommagée.	Reportez-vous à la section "7.1 Pour afficher le texte d'aide en cas de dysfonctionnement" [p. 20].



### INFORMATION

Lorsque le chauffage d'appoint ou le booster ECS reprend la charge thermique, la consommation électrique augmente considérablement.

## 7.6 Symptôme: Le système émet des gargouillements après la mise en service

Cause possible	Mesure corrective
Il y a de l'air dans le système.	Purgez l'air du système. <sup>(a)</sup>
Équilibre hydraulique incorrect.	À effectuer par l'installateur: <ol style="list-style-type: none"> <li>Effectuez l'équilibrage hydraulique afin de vous en assurer que le débit est distribué correctement entre les émetteurs.</li> <li>Si l'équilibrage hydraulique n'est pas suffisant, modifiez les réglages de limitation de la pompe ([9-0D] et [9-0E] le cas échéant).</li> </ol>
Divers dysfonctionnements.	Vérifiez si  ou  s'affiche à l'écran d'accueil de l'interface utilisateur. Reportez-vous également à la section "7.1 Pour afficher le texte d'aide en cas de dysfonctionnement" [p. 20] pour plus d'informations sur le dysfonctionnement.



<sup>(a)</sup> Nous vous recommandons de purger l'air à l'aide de la fonction de purge d'air de l'unité (à effectuer par l'installateur). Si vous purgez l'air des émetteurs ou collecteurs de chaleur, tenez compte de ce qui suit:

## 8 Mise au rebut

---



### AVERTISSEMENT

**Purge d'air des émetteurs ou collecteurs de chaleur.**  
Avant de purger l'air des émetteurs ou collecteurs de chaleur, vérifiez si  ou  s'affiche à l'écran d'accueil de l'interface utilisateur.

- Si ce n'est pas le cas, vous pouvez purger immédiatement l'air.
- Si c'est le cas, veuillez vous en assurer que la pièce dans laquelle vous souhaitez purger l'air est suffisamment aérée. **Raison:** Du réfrigérant risque de fuir dans le circuit d'eau, et par conséquent, dans la pièce où vous purgez l'air des émetteurs ou collecteurs de chaleur.

## 8 Mise au rebut

---



### REMARQUE

NE TENTEZ PAS de démonter le système: le démontage du système et le traitement du réfrigérant, de l'huile et des autres pièces DOIVENT être conformes à la législation en vigueur. Les unités DOIVENT être traitées dans des établissements spécialisés de réutilisation, de recyclage et de remise en état.

---

## 9 Glossaire

### ECS = eau chaude sanitaire

Eau chaude utilisée, dans quelque type de bâtiment que ce soit, à des fins sanitaires.

### LWT = température de l'eau de sortie

Température de l'eau à la sortie de l'unité.



ERC



4P634883-1 000000U

Copyright 2021 Daikin

**DAIKIN EUROPE N.V.**

Zandvoordestraat 300, B-8400 Oostende, Belgium

4P634883-1 2021.03