

Etherea Wandgeräte Z / XZ (5,0 bis 7,1 kW)
CS-Z50ZKEW // CS-Z71ZKEW

Seitenansicht

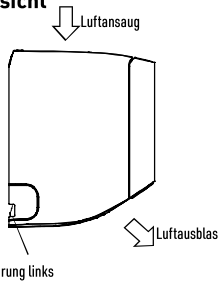

Frontansicht

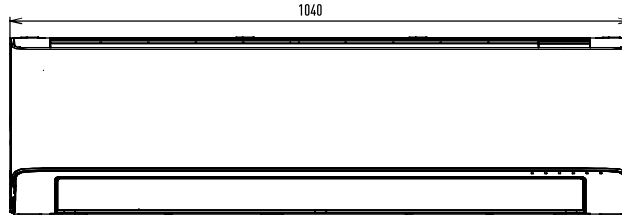

Seitenansicht

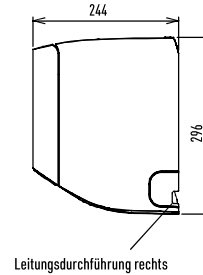

Unteransicht

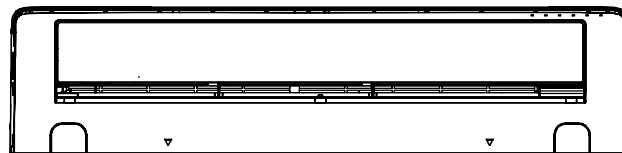

Rückansicht

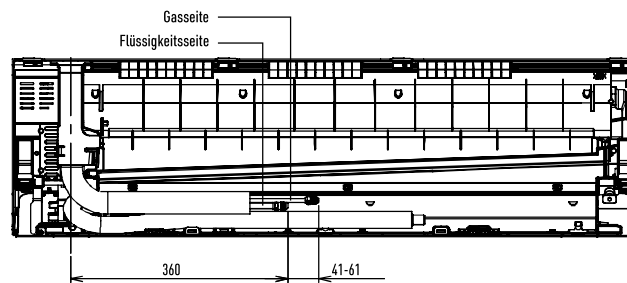

Anordnung von Innengerät und Montageplatte
Frontansicht

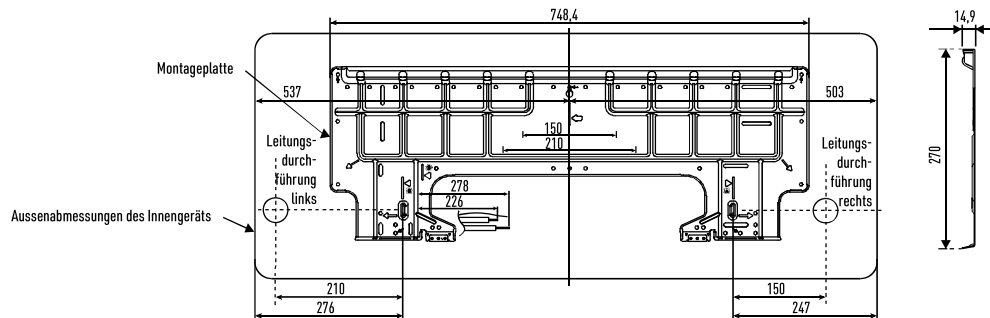

Aussengeräte

CU-Z50ZKE
CU-Z71ZKE

Draufsicht

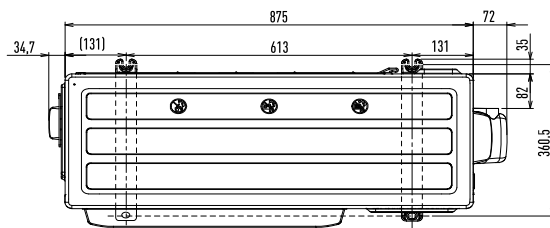

2-Wege-Ventil Flüssigkeitsleitung (Hochdruck)

3-Wege-Ventil Gasleitung (Niederdruck)

Seitenansicht

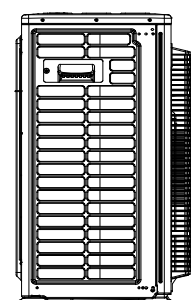

Frontansicht

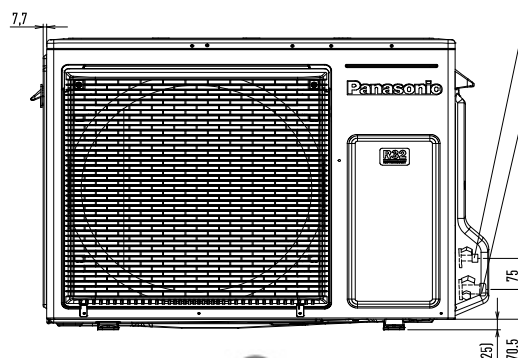

Seitenansicht

